



ParKolor120^{HD}



MANUEL DE L'UTILISATEUR

T

able des matières

Spécifications Techniques	3
Dimensions	3
Réglementation	4
Garantie applicable en France	4
Photométrie	6
Installation	8
Utilisation Maître/Esclave	8
Utilisation DMX 512.....	9
Afficheur.....	10
Architecture du menu.....	11
Affectation des canaux.....	15

Spécifications techniques :

- Source 1 LED COB RGBW de 120W
- Zoom beam 7 à 39°, field 20 à 50°
- Flux Zoom mini 3400 lux, Zoom maxi 240 Lux
- Mode : Auto, Master/Slave,DMX
- Mode DMX : 7, 10, 15 ch
- Alimentation : AC110V-250V, 60Hz-50Hz
- Consommation : 145 W
- Power Factor : 0.92
- Masse : 7.2 kg
- Dimension Physiques : 350x240x400 mm
- IP 65

***Ce projecteur est livré avec 2 connecteurs XLR Seatronics IP(1 mâle, 1 femelle).
Lors d'une utilisation en extérieur, nous vous conseillons d'utiliser ces connecteurs.***

Réglementation

Cet appareil est parfaitement conçu il répond aux dispositions réglementaires actuelles.

Recyclage

Appareil soumis à la DEEE (Collecte sélective). Contribuez à la protection de l'environnement en éliminant les matériaux d'emballage de ce produit via les filières de recyclage appropriées. Recyclez ce produit via une filière DEEE (déchets d'équipements électroniques). Ce produit doit être repris par votre revendeur ou doit être déposé dans un centre de collecte spécifique (déchetterie).

Garantie applicable en France

Le fabricant a apporté le plus grand soin à la conception et à la fabrication de votre produit pour qu'il vous apporte entière satisfaction. Néanmoins, s'il apparaissait que votre produit était défectueux, vous bénéficiez d'une garantie commerciale de 24 mois à compter de la date d'achat. Pour mettre en œuvre cette garantie, l'utilisateur doit présenter le produit au distributeur, accompagné du ticket de caisse ou la facture d'achat.

Cette garantie, applicable en France, couvre tous les défauts du produit qui ne permettent pas une utilisation normale du produit. Elle ne couvre pas les défauts liés à un mauvais entretien, une utilisation inappropriée, une usure prévisible; ou si les recommandations du fabricant n'ont pas été respectées.

La garantie ne couvre pas l'usure normale des pièces liée à l'utilisation du produit. Eu égard au défaut et de la pièce concernée, le garant décidera alors de procéder à la réparation ou au remplacement de ladite pièce.

Le garant est: **FREEVOX - PARC MÉDICIS - 30 Av DE PÉPINIÈRES - 94260 FRESNES - FRANCE**

Consignes de sécurité

VEILLER LIRE ATTENTIVEMENT ET CONSERVEZ CE MANUEL

Toute personne impliquée dans l'installation, l'utilisation et la maintenance de cet appareil doit être qualifiée et suivre les instructions comprises dans ce manuel.

Soyez prudent risques de chocs électriques !

Avant la mise en fonction, soyez certain que le produit n'ait pas subi de dommage durant le transport. Dans le cas contraire, contactez votre revendeur.

Afin de maintenir l'appareil en parfaites conditions, l'utilisateur doit suivre les instructions de sécurité et d'utilisation décrites dans ce présent document.

Notez que les dysfonctionnements liés à la modification de l'appareil ne sont pas couverts par la garantie.

Cet appareil ne contient aucune partie remplaçable par l'utilisateur, pour toute intervention contactez votre revendeur.



Soyez prudent risque photo-biologique !

Attention !! Système d'éclairage professionnel ne pas regarder le flux lumineux dans l'axe.

Risque d'incendie maintenir une distance minimale de 0,8 m entre le faisceau et une surface inflammable.

IMPORTANT :

Cet appareil doit être utilisé à une température ambiante inférieure à 40°.

Fixer le projecteur d'une façon stable.

Ne pas faire cheminer le câble d'alimentation avec les autres câbles.

Manipuler le câble d'alimentation avec les précautions d'usage.

Ne pas insérer d'objets dans les aérations.

Ne pas démonter ou modifier l'appareil. Risque d'électrocution !

Ne pas connecter cet appareil à un bloc de puissance.

Ne pas mettre En / Hors fonction de manière répétée.

Cet appareil doit être relié à la terre

N'utiliser cet appareil qu'après vous être familiarisé avec ses commandes et fonctions.

Eviter tout contact avec les flammes, éloignez l'appareil des surfaces inflammables.

Laisser toujours un espace suffisant autour de l'appareil pour permettre sa convection.

Déconnecter l'appareil du secteur, lorsqu'il n'est pas utilisé ou avant de le nettoyer.

Toujours débrancher l'alimentation en tenant la prise secteur et non le câble.

Vérifier que le cordon d'alimentation ne soit ni pincé ni endommagé, (prises et câbles)

Si l'appareil est tombé ou a reçu un choc, déconnecter le immédiatement du secteur et contacter un technicien qualifié pour le vérifier.

Si l'appareil a été soumis à d'importantes fluctuations de température, ne le mettez pas en fonction immédiatement, la condensation pourrait l'endommager en créant un CC (court-circuit).

Si l'appareil ne fonctionne pas correctement, mettez-le hors fonction immédiatement.

Emballer-le, (de préférence dans son emballage d'origine).

Ce produit doit être utilisé exclusivement par un adulte en bonne santé.

Il doit être installé hors de portée des enfants.

Ne jamais utiliser le produit sans surveillance.

Ne pas utiliser l'appareil dans des zones ATEX ou et à proximité de d'hydrocarbure ou de produit inflammable.

Cet appareil doit être utilisé conformément à ce manuel, pour éviter tous dysfonctionnement

Nettoyage

Penser à nettoyer régulièrement l'optique avec un chiffon micropore.

L'usage d'air comprimé permet de nettoyer le boîtier.

Le projecteur doit être sécurisé par une élingue de sécurité

Photométrie

Distance 5 mètres , Zoom Minimum		
Couleur	Longueur d'onde	Lux
Rouge	633 nm	937 lux
Vert	516 nm	1268 lux
Bleu	450 nm	274 lux
Blanc	5927 K	2069 lux
Toutes les LEDs		3400 lux

MESURES EFFECTUÉES AVEC uSPECTRUM MK305S

LED Rouge

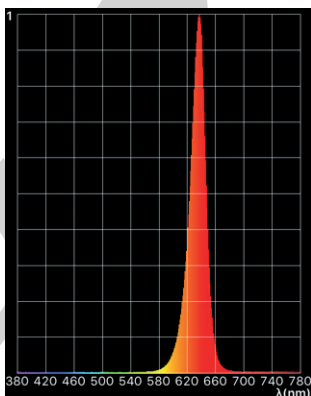
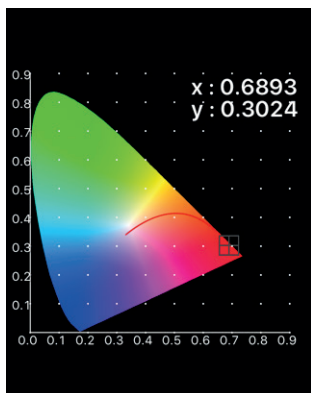

LED Verte

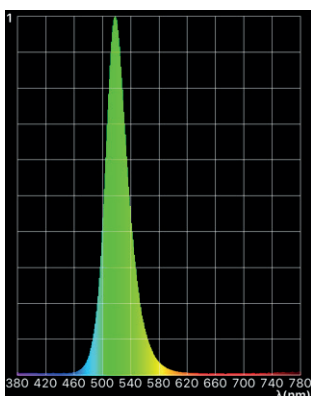
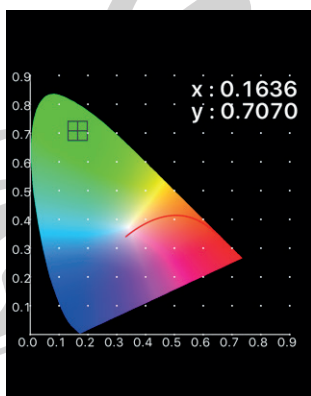

LED Bleue

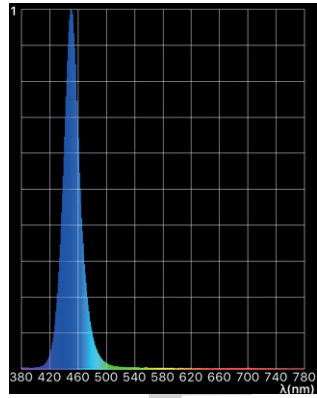
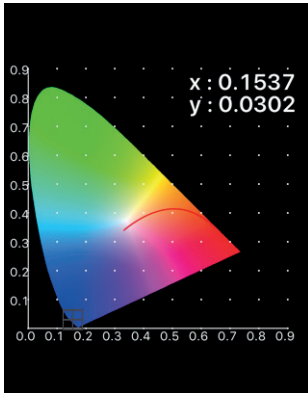

LED Blanche

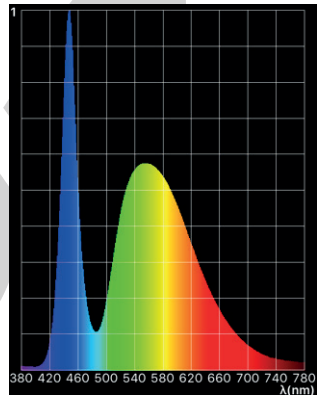
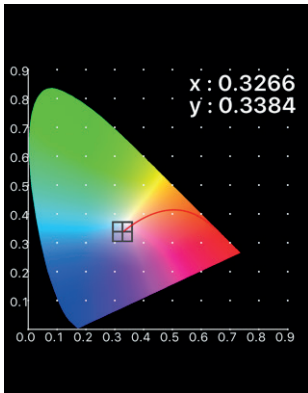

RGBW

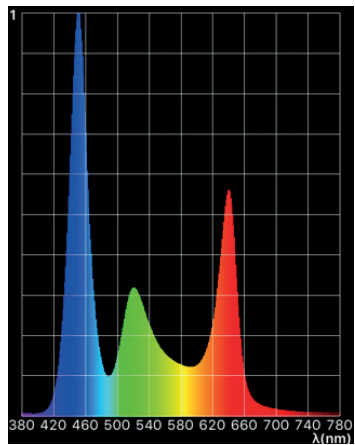

Installation

Montage :

Le projecteur peut être monté dans toutes les positions et à toutes les inclinaisons. Lorsqu'il est posé, la surface le supportant doit pouvoir résister au minimum à 10 fois le poids du projecteur et doit être suffisamment stable pour ne pas causer de dommages, au projecteur, aux personnes ou objets environnants. Lorsque le projecteur est accroché, penser systématiquement et obligatoirement à le sécuriser par une élingue.



Raccordement électrique :

Sous 230 VAC, 18 ParKolor 120HD peuvent être connectés en série
Sous 110 VAC, 9 ParKolor 120HD peuvent être connectés en série

UTILISATION MAÎTRE / ESCLAVE :

Lorsque les projecteurs sont inter connectés en série à l'aide des câbles DMX512.

- Raccorder le côté mâle du câble DMX à la sortie DMX de la première machine (Maître).
- Connecter l'extrémité du câble venant de l'appareil maître au connecteur d'entrée DMX du second projecteur.
- Répéter l'opération sur l'ensemble de la chaîne.
- Mettre le premier projecteur de la série dans l'un des modes STAND ALONE
- Tous les autres projecteurs de la série doivent être paramétrés en mode «Slave».

Utilisation DMX512

L'utilisation d'un amplificateur DMX est nécessaire si vous utilisez plus de 20 unités interconnectées ou une ligne de plus de 60 m.

L'utilisation d'un véritable câble DMX (120 ohms) permet de s'affranchir de pertes d'informations intempestives. L'utilisation d'un bouchon terminal est vivement conseillée. Dans certains cas l'absence de cette terminaison n'est pas problématique, Par contre sa présence est très vivement conseillée dans des espaces perturbés (Scène, grandes longueur de ligne, studio TV etc.). Sa valeur est généralement de 120 Ohms. Le bouchon est une prise XLR mâle dans laquelle est soudée, une résistance de 120 Ohms $\frac{1}{4}$ de W, entre les broches 2 et 3 des XLR.

Le bouchon évite la réflexion des informations transmises lors de l'utilisation de grandes longueurs de câbles.

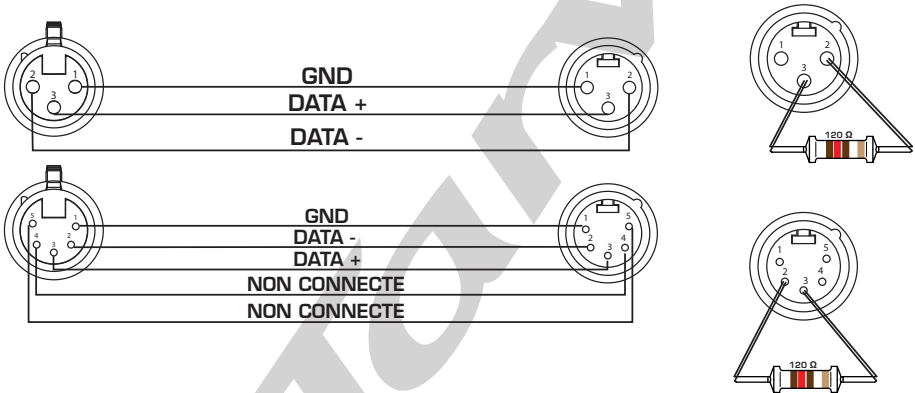

Afficheur

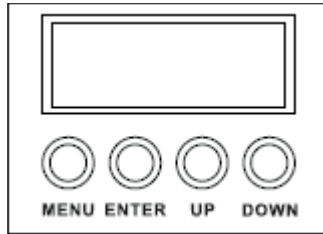

Menu : Pour faire défiler le menu principal ou sortir du sous-menu actif.

Enter : Pour entrer dans le menu ou confirmer la fonction ou la valeur active.

Up : Pour défiler vers le haut dans le menu ou augmenter la valeur de la fonction active.

Down : Pour défiler vers le bas dans le menu ou diminuer la valeur de la fonction active.

Mot de passe de déverrouillage du ParKolor120HD :
UP - DOWN - UP - DOWN - ENTER

Architecture des menus

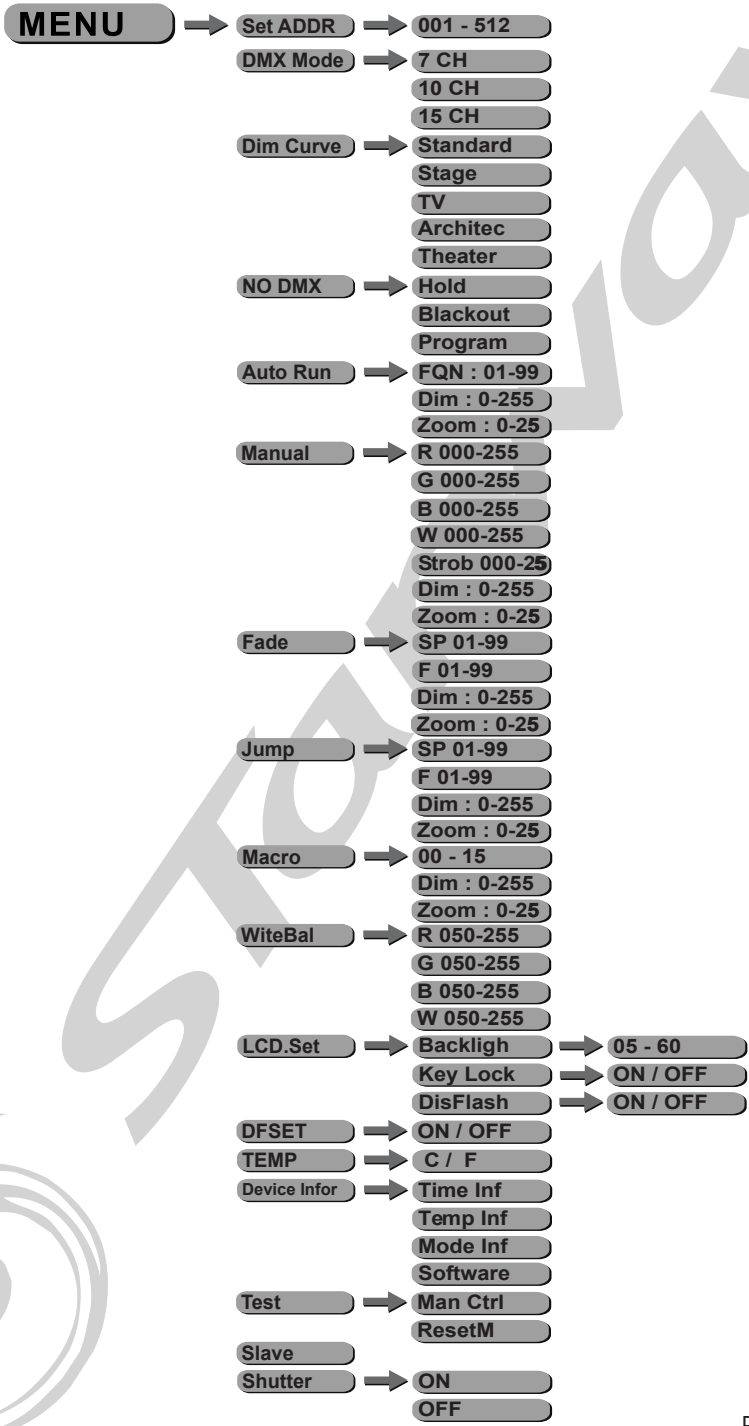

Set ADDR :

- Entrer l'adresse DMX à l'aide des touches **[UP]** et **[DOWN]** puis valider à l'aide de la touche **[ENTER]**.

DMX MODE :

- Choisir le mode DMX (7 ,10 ,15 ch) à l'aide des touches **[UP]** et **[DOWN]** puis valider à l'aide de la touche **[ENTER]**.

DIM CURVE :

- Choisir la courbe de dimmer (Standard, Stage, TV, Architec, Theatre) à l'aide des touches **[UP]** et **[DOWN]** puis valider à l'aide de la touche **[ENTER]**.

NO DMX :

- Choisir l'une de ces trois options :
 1. **[Hold]** : conserve la dernière valeur en cas de perte du signal DMX.
 2. **[BLACKOUT]** : Blackout lorsqu'il n'y a pas de signal DMX.
 3. **[PROGRAM]** : mode auto lorsqu'il n'y a pas de signal DMX.

AUTO RUN :

- Entrer dans le sous-menu **[AUTO RUN]** puis choisir une séquence (FQN : 01 – 99), et régler la valeur du dimmer et du zoom de 0 à 255.

MANUAL :

- Entrer dans le sous-menu **[MANUAL]** puis créer la couleur désirée à l'aide des couleurs RGBW du strobe, du zoom et du dimmer en ajustant avec **[UP]** et **[DOWN]** puis valider à l'aide de la touche **[ENTER]**.

FADE :

- Entrer dans le sous-menu **[FADE]**, définir le temps de fondu **[SP: 01-99]** ajouter un strobe **[F: 00- 99]**, et régler la valeur du dimmer et du zoom de 0 à 255.

JUMP :

- Entrer dans le sous-menu **[JUMP]**, choisir une fonction **[SP: 01 – 99]** ajouter un strobe **[F: 00- 99]**, et régler la valeur du dimmer et du zoom de 0 à 255.

MACRO :

- Entrer dans le sous-menu **[MACRO]**, choisir une des 15 macros, et régler la valeur du dimmer et du zoom de 0 à 255.

WITEBAL :

- Entrer dans le sous-menu **[WITEBAL]**, ajuster les valeurs **RED : 050 – 255, GREEN : 050 – 255, BLUE : 050 – 255 et WHITE : 050 - 255.**

LCD.SET :

- Entrer dans le sous-menu **[Backligh]** afin de déterminer le temps d'allumage de l'afficheur (05 – 60 sec).
- Entrer dans le sous-menu **[KEY LOCK]** choisir **[ON]** ou **[OFF]** afin de bloquer les touches (mot de passe : **UP, DOWN, UP, DOWN, ENTER**).
- Entrer dans le sous-menu **[DISFLASH]** pour activer la fonction flash de l'afficheur lorsqu'il n'y a pas de signal DMX.

DFSET :

- Enter dans le sous-menu **[DFSET]** afin de réinitialiser l'appareil en mode usine.

TEMP :

- Choisir l'unité de température **[CELSIUS]** ou **[FAHRENHEIT]**.

DEVICE INFORMA :

- Entrer dans le sous-menu **[TIME.INF]** pour obtenir des informations sur la durée d'utilisation de l'appareil.
- Entrer dans le sous-menu **[TEMP.INF]** pour obtenir des informations de température de l'appareil.
- Entrer dans le sous-menu **[MODE.INF]** afin de connaître le modèle de l'appareil.
- Entrer dans le sous-menu **[SOFTWARE]** afin de connaître la version logiciel de l'appareil.

TEST :

- Entrer dans le sous-menu **[MANCTRL]** afin d'ajuster manuellement les valeurs de chaque canal.
- Entrer dans le sous-menu **[RESETM]** afin d'effectuer un reset du zoom.

SLAVE :

- Entrer dans le sous-menu **[SLAVE]** pour mettre l'appareil en mode esclave.

SHUTTER

Personnalisation du canal Shutter

Afin de faciliter son utilisation, il est possible, selon la version de firmware, de personnaliser le canal de Shutter du PARKOLOR 120 HD.

- Firmware Version 1.04 et antérieures :
 - 0 – 5 : Shutter OFF
 - 6 – 10 : Shutter ON
- Firmware Version 1.05 :
 - 0 – 5 : Shutter ON
 - 6 – 10 : Shutter OFF
- Firmware Version 1.06 :
 - 0 – 5 : Shutter ON ou OFF selon le menu du projecteur
 - 6 – 10 : Shutter ON ou OFF selon le menu du projecteur

Affectation des canaux DMX

Mode 7 Canaux

Canal	Fonction	Valeur	Fonction	Instant ou fade	Valeur par défaut
1	Dimmer	0-255	Dimmer 0% à 100%	F	0
2	Shutter	0-5	Selon Menu - voir page 14	I	3/8
		06-010	Selon Menu - voir page 14		
		11-090	strobe lent à rapide		
		91-170	Strobe random lent à rapide		
		171-255	Strobe random synchronisé sur tous les appareils		
3	Rouge	0-255	Rouge 0% à 100%	F	255
4	Vert	0-255	Vert 0% à 100%	F	255
5	Bleu	0-255	Bleu 0% à 100%	F	255
6	Blanc	0-255	Banc 0% à 100%	F	255
7	Zoom	0-255	Zoom 0% à 100%	F	255

Mode 10 Canaux (8 Bits)

Canal	Fonction	Valeur	Fonction	Instant ou fade	Valeur par défaut
1	Dimmer	0-255	Dimmer 0% à 100%	F	0
2	Shutter	0-5	Selon Menu - voir page 14	I	3/8
		06-010	Selon Menu - voir page 14		
		11- 090	strobe lent à rapide		
		91-170	Strobe random lent à rapide		
		171-255	Strobe random synchronisé sur tous les appareils		
3	Zoom	0-255	Zoom 0% à 100%	F	255
4	Rouge	0-255	Rouge 0% à 100%	F	255
5	Vert	0-255	Vert 0% à 100%	F	255
6	Bleu	0-255	Bleu 0% à 100%	F	255
7	Blanc	0-255	Banc 0% à 100%	F	255
8	Roue de couleurs virtuelle	0 - 250	Voir détail du canal 8 en page 18	I	0
		252-253	Rotation sens horaire de la roue de couleurs virtuelle		
		254-255	Rotation sens antihoraire de la roue de couleurs virtuelle		
9	Color Time	0 - 255	Temps de fade entre les couleurs virtuelles ou vitesse de rotation de roue de couleur virtuelle	I	255
10	Contrôle	0-10	Idle	I	0
		11-20	Zoom reset		
		21-255	Idle		

Mode 15 Canaux (RGBW 16 Bits)

Canal	Fonction	Valeur	Fonction	Instant ou fade	Valeur par défaut
1	Dimmer	0-65535	Dimmer 0% à 100%	F	0
2	Dimmer fine				
3	Shutter	0-5	Selon Menu - voir page 14	I	3/8
		6-010	Selon Menu - voir page 14		
		11-090	Strobe lent à rapide		
		91-170	Strobe random lent à rapide		
		171-255	Strobe random synchronisé sur tous les appareils		
4	Zoom	0-255	Zoom 0% à 100%	F	255
5	Rouge	0-65535	Rouge 0% à 100%	F	255
6	Rouge Fin				
7	Vert	0-65535	Vert 0% à 100%	F	255
8	Vert Fin				
9	Bleu	0-65535	Bleu 0% à 100%	F	255
10	Bleu Fin				
11	Blanc	0-65535	Blanc 0% à 100%	F	255
12	Blanc Fin				
13	Roue de couleur virtuelle	0-250	Voir détail du canal 13 en page 18	I	0
		252-253	Rotation sens horaire de la roue de couleurs virtuelle		
		254-255	Rotation sens antihoraire de la roue de couleurs virtuelle		
14	Color Time	0-255	Temps de fade entre les couleurs virtuelles ou vitesse de rotation de roue de couleur virtuelle	I	255
15	Contrôle	0-10	Idle	I	0
		11-20	Zoom reset		
		21-255	Idle		

TABLE CANAL 8 OU 13

DMX	Couleur	
0	RGBW max	
1	Blanc 10000° K	
2	Blanc 8000° K	
3	Blanc 6500° K	
4	Blanc 5600° K	
5	Blanc 5000° K	
6	Blanc 4500° K	
7	Blanc 4000° K	
8	Blanc 3200° K	
9	Blanc 3000° K	
10	Blanc 2700° K	
11	Rouge	
↕		
51		Jaune
↕		
91		Vert
↕		
171		Bleu
↕		
211		Magenta
↕		
251		Rouge
252	Rotation de la roue couleurs virtuelle >>	
253		
254	Rotation de la roue couleurs virtuelle <<	
255		

STARWAY

Parc Médicis

30 avenue des Pépinières

94260 Fresnes

France

Tél. : +33 (0)820 230 007

Fax : +33 (0)1 46 15 47 16

